

# MXV-B

---

## Pompes multicellulaires verticales monobloc



 **calpeda**<sup>®</sup>

# MXV-B

## Pompes multicellulaires verticales monobloc



### Exécution

Pompes multicellulaires verticales monobloc avec raccords d'aspiration et de refoulement de même diamètre et disposés sur le même axe (en ligne).

Toutes les parties en contact avec le liquide, y compris les couvercles inférieur et supérieur sont en acier inoxydable au chrome-nickel. Coussinet résistant à la corrosion et lubrifié par le liquide pompé.

### Utilisations

Pour systèmes d'alimentation en eau.

Pour les liquides non explosifs propres, sans matières solides, filamenteuses ou abrasives et non agressifs pour l'acier inoxydable (en option, adaptation des matériaux d'étanchéité).

Pompe universelle pour utilisations civiles et industrielles, pour systèmes de surpression, systèmes d'extinction des incendies, installations de lavage à haute pression, irrigation, utilisations agricoles et installations sportives.

### Limites d'utilisations

Température du liquide: de -15 °C à +90 °C.

Température ambiante de service: jusqu'à 40 °C.

Pression maximum admissible dans le corps de pompe: 16 bar.

### Moteur

Moteur à induction à 2 pôles, 50 Hz (n = 2900 1/min).

**MXV-B:** triphasé 230/400 V ± 10% jusqu'à 3 kW;  
400/690 V ± 10% de 3,7 à 7,5 kW.

**MXV-BM:** monophasé 230 V ± 10%, avec protection thermique.  
Condensateur à l'intérieur de la boîte à bornes.

Isolation classe F.

Protection IP 54.

Exécution selon: IEC 60034.

### Exécutions spéciales sur demande

- Autres voltages.
- Fréquence 60 Hz.
- Protection IP 55.
- Garniture mécanique spéciale.
- O-Rings en FPM.
- Pour liquide ou ambiante avec températures plus élevées ou plus basses.
- Brides à visser en acier au chrome-nickel.

### Matériaux (parties en contact avec le liquide)

Composant	Matériaux
Chemise extérieure	Acier au chrome-nickel 1.4301 EN 10088 (AISI 304)
Corps d'aspiration	
Corps de refoulement	
Corps d'étage	
Roue	
Couvercle inférieur	
Couvercle supérieur	Acier au chrome-nickel 1.4305 EN 10088 (AISI 303)
Entretoise	
Arbre de pompe	Cèramique alumine/Carbone dur/EPDM.
Bouchon	
Garniture mécanique ISO 3069 - KU	PTFE
Bague d'usure	
O-Rings	NBR

### Désignation

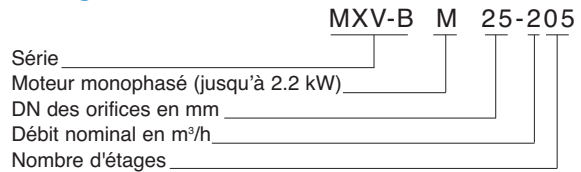

### Graphique d'utilisation n ≈ 2900 1/min

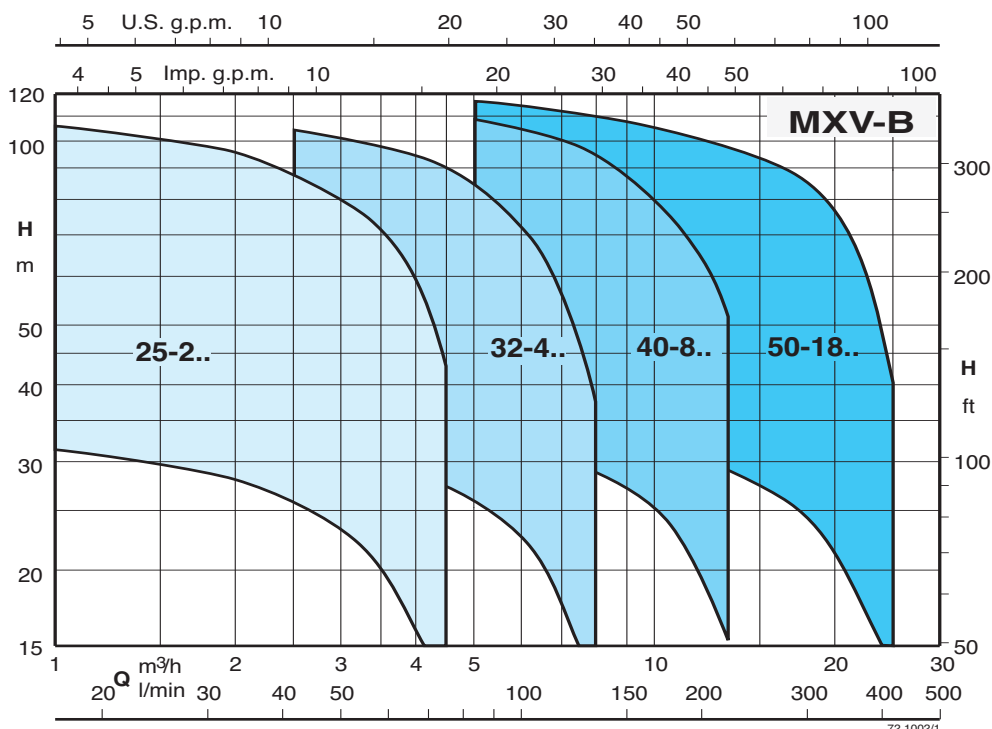

# MXV-B 25-2

## Pompes multicellulaires verticales monobloc



### Courbes caractéristiques et performances n ≈ 2900 1/min

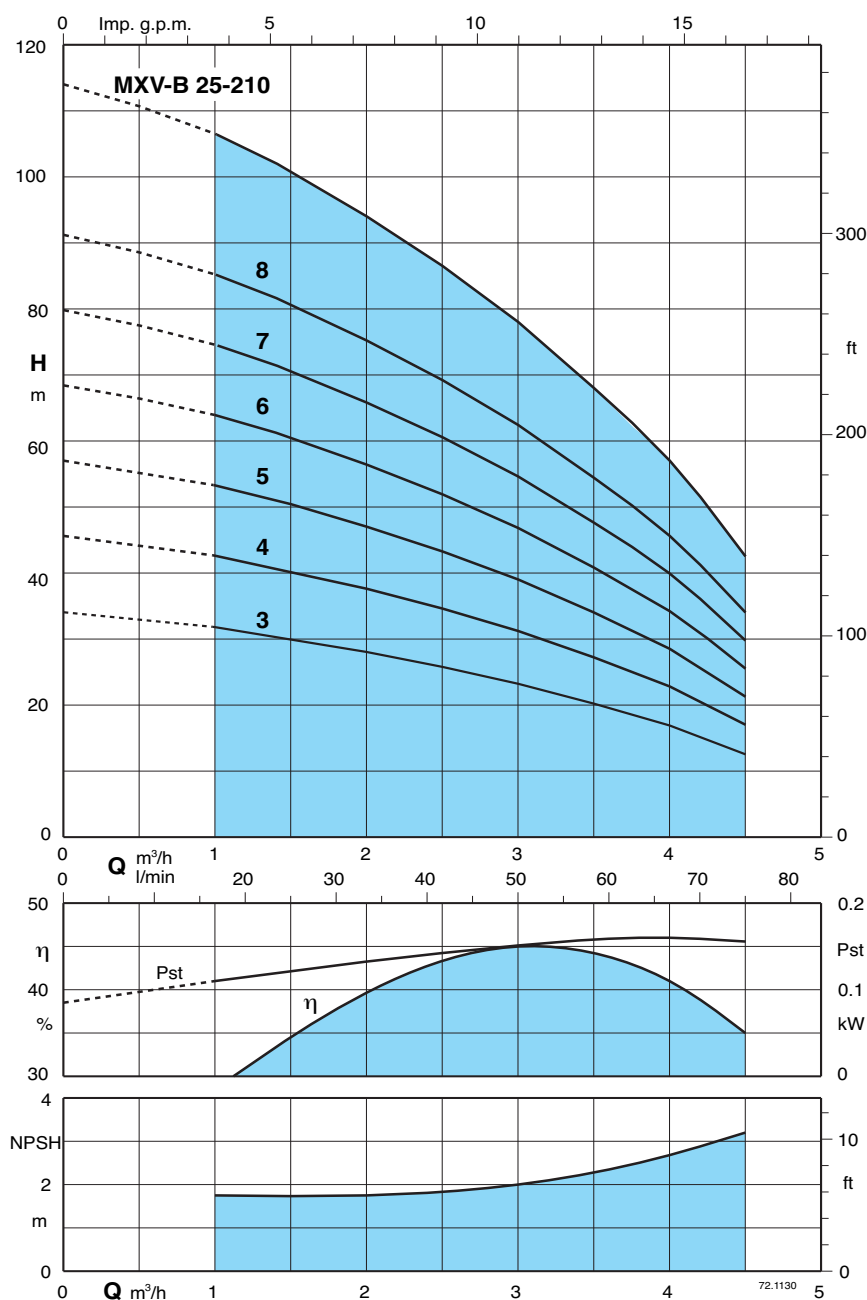

Résultats des essais avec eau propre et froide, sans gaz.  
Pour la valeur de NPSH il est recommandé un marge de sécurité de + 0,5 m.

Valeurs de hauteur et de puissance valables pour les liquides de densité  $\rho = 1,0 \text{ kg/dm}^3$  et de viscosité cinématique  $\nu = \text{max } 20 \text{ mm}^2/\text{sec}$  maxi.

Tolérances suivant ISO 9906, annexe A.  
Pst Puissance par rapport à un étage.  
P2 Puissance nominale moteur.

3 ~	230 V 400 V		1 ~	230 V		P <sub>2</sub>		Q m <sup>3</sup> /h l/min										
	A	A		A	kW	HP	0		1	1,5	2	2,5	3	3,5	4	4,5		
MXV-B 25-203	4	2,3	MXV-BM 25-203	5,8	0,75	1	H m	0	16,6	25	33,3	41,6	50	58,3	66,6	75		
MXV-B 25-204	4	2,3	MXV-BM 25-204	5,8	0,75	1		34	32	30	28	26	23,5	20,5	17	12,5		
MXV-B 25-205	4	2,3	MXV-BM 25-205	5,8	0,75	1		44	42,5	40	37,5	34,5	31	27	22,5	17		
MXV-B 25-206	5	2,9	MXV-BM 25-206	7,4	1,1	1,5		56	53	50	47	43	39	34	28	21		
MXV-B 25-207	5	2,9	MXV-BM 25-207	7,4	1,1	1,5		68	63,5	60,5	56	51,5	46,5	40,5	34	25		
MXV-B 25-208	7,5	4,3	MXV-BM 25-208	9,2	1,5	2		79,5	74	70,5	65,5	60	54,5	47,5	39,5	30		
MXV-B 25-210	7,5	4,3	MXV-BM 25-210	9,2	1,5	2		91	85	80,5	75	69	62	54	45,5	34		
								114	106	101	94	86	78	68	57	42		

# MXV-B 32-4

## Pompes multicellulaires verticales monobloc



### Courbes caractéristiques et performances n ≈ 2900 1/min

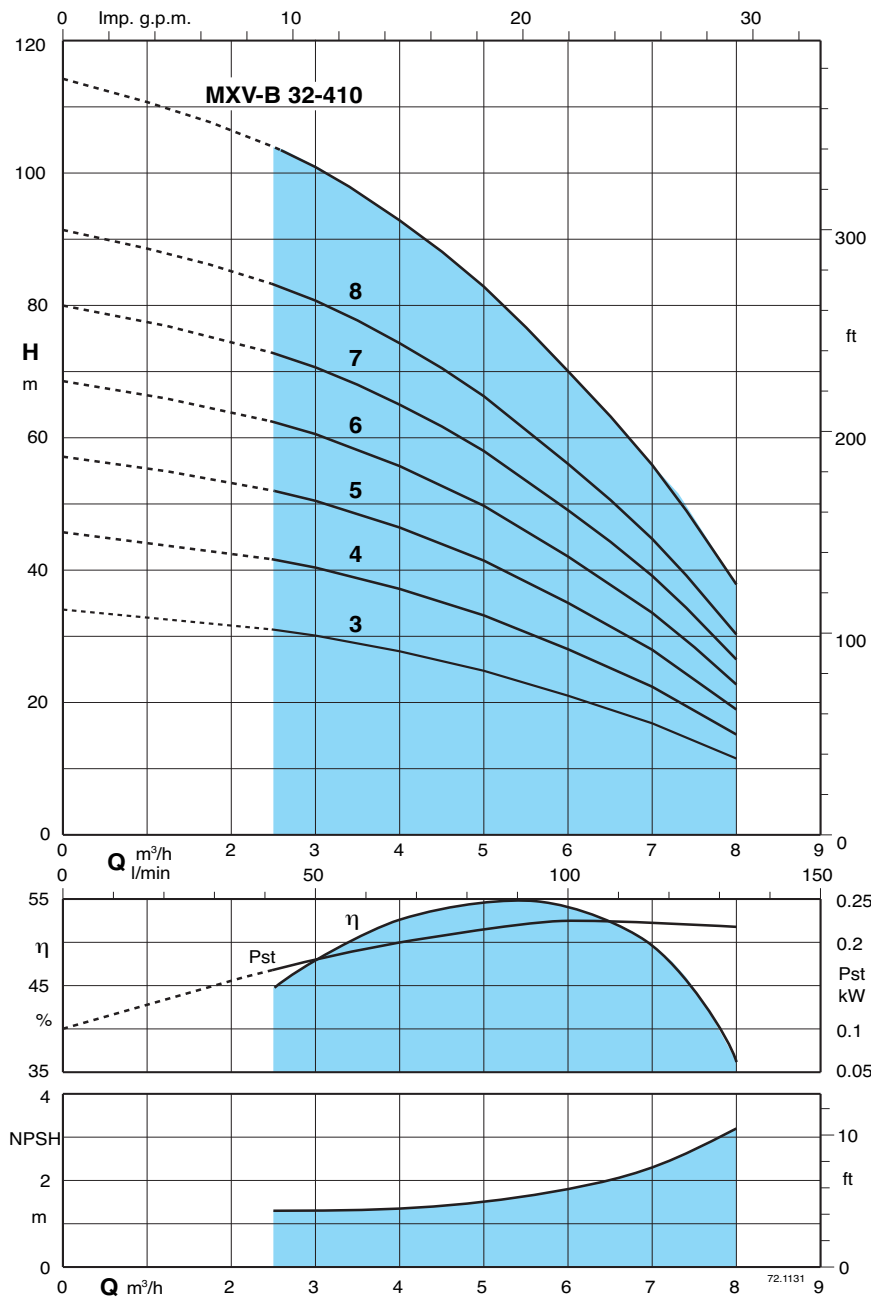

Résultats des essais avec eau propre et froide, sans gaz.  
Pour la valeur de NPSH il est recommandé un marge de sécurité de + 0,5 m.

Valeurs de hauteur et de puissance valables pour les liquides de densité  $\rho = 1,0 \text{ kg/dm}^3$  et de viscosité cinématique  $\nu = \text{max } 20 \text{ mm}^2/\text{sec}$  maxi.

Tolérances suivant ISO 9906, annexe A.  
Pst Puissance par rapport à un étage.  
P2 Puissance nominale moteur.

3 ~	230 V 400 V		1 ~	230 V		P <sub>2</sub>		m <sup>3</sup> /h Q l/min										
	A	A		A	kW	HP	0		2,5	3	3,5	4	4,5	5	6	7	8	
MXV-B 32-403	4	2,3	MXV-BM 32-403	5,8	0,75	1	H m	0	41,6	50	58,3	66,6	75	83,3	100	116,6	133,3	
MXV-B 32-404	5	2,9	MXV-BM 32-404	7,4	1,1	1,5		34	31	30,5	29	28	26,5	25	21	17	11,5	
MXV-B 32-405	5	2,9	MXV-BM 32-405	7,4	1,1	1,5		45	41,5	40	38,5	36,5	34,5	32,5	27,5	22	14,5	
MXV-B 32-406	7,5	4,3	MXV-BM 32-406	9,2	1,5	2		56	51,5	50	48	46	43,5	41	34,5	27,5	18,5	
MXV-B 32-407	7,5	4,3	MXV-BM 32-407	9,2	1,5	2		68	62	60	58	55,5	52,5	49,5	42	33,5	22,5	
MXV-B 32-408	9,15	5,3			2,2	3		79,5	72,5	70,5	68	65	61,5	58	49	39	26,5	
MXV-B 32-410	9,15	5,3			2,2	3		91	83	80,5	78	74	70	66	56	44,5	30	
								114	104	101	97,5	93	88	83	70	56	38	

# MXV-B 40-8

## Pompes multicellulaires verticales monobloc



### Courbes caractéristiques et performances n ≈ 2900 1/min

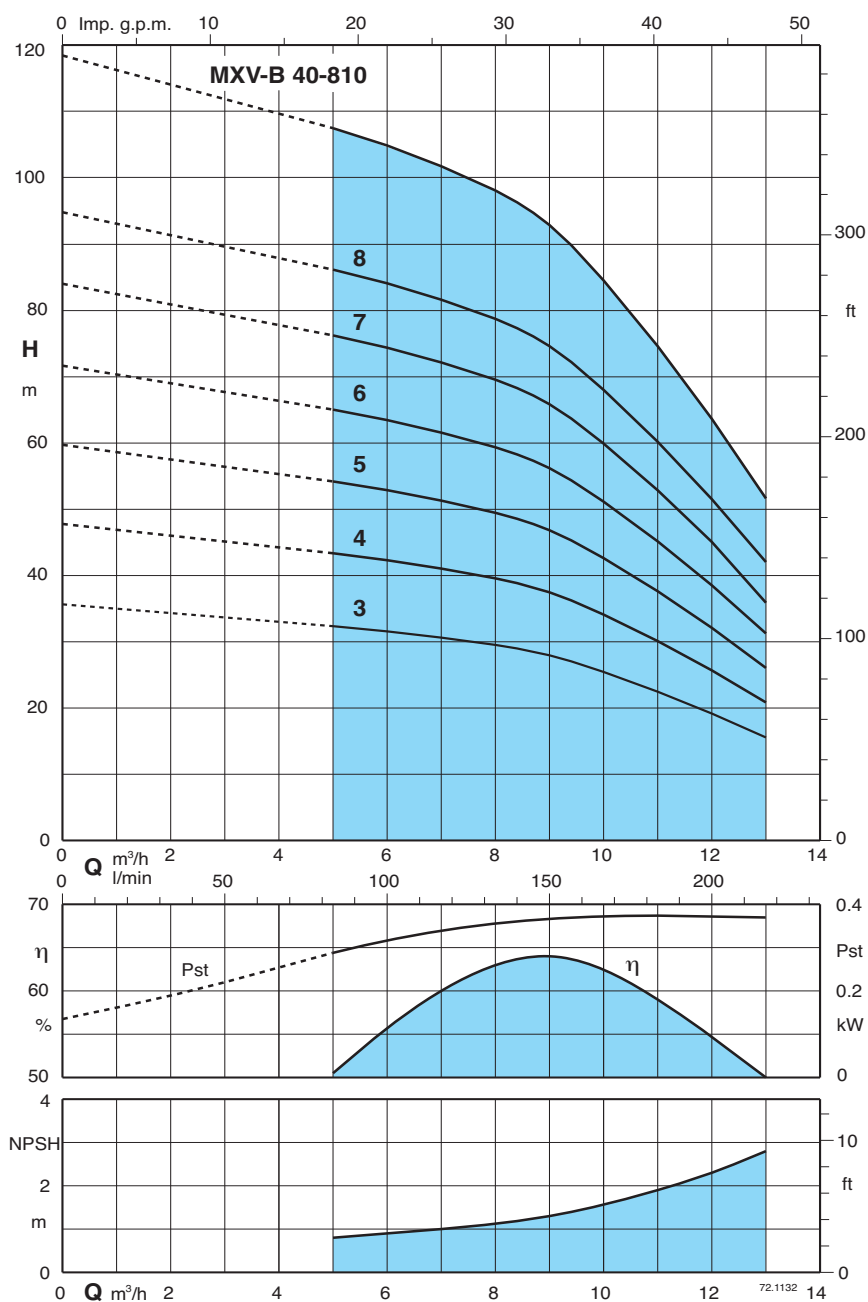

Résultats des essais avec eau propre et froide, sans gaz.  
Pour la valeur de NPSH il est recommandé un marge de sécurité de + 0,5 m.

Valeurs de hauteur et de puissance valables pour les liquides de densité  $\rho = 1,0 \text{ kg/dm}^3$  et de viscosité cinématique  $\nu = \text{max } 20 \text{ mm}^2/\text{sec}$  maxi.

Tolérances suivant ISO 9906, annexe A.  
Pst Puissance par rapport à un étage.  
P2 Puissance nominale moteur.

3 ~	230 V 400 V		1 ~	230 V		P2	m³/h Q l/min	H												
	A	A		A	kW			HP	0	5	6	7	8	9	10	11	12	13		
MXV-B 40-803	5	2,9	MXV-BM 40-803	7,4	1,1	1,5	0	0	83,3	100	116,6	133,3	150	166,6	183,3	200	216,6			
MXV-B 40-804	7,5	4,3	MXV-BM 40-804	9,2	1,5	2	35,5	32,5	31,5	31	29,5	28	25,5	22,5	19,5	15,5				
MXV-B 40-805	9,15	5,3			2,2	3	47	43	42	41	40	37	34	30	26	21				
MXV-B 40-806	9,15	5,3			2,2	3	59	54	53	51	50	47	43	38	32	26				
MXV-B 40-807	11,5	6,6			3	4	71	65	63	62	59	56	51	45	39	31				
MXV-B 40-808	11,5	6,6			3	4	83	76	74	72	69	66	60	53	45	36				
MXV-B 40-810		9,6			3,7	5	95	87	85	82	79	75	69	60	51	42				
							119	109	106	103	99	94	86	75	64	52				

# MXV-B 50-18

## Pompes multicellulaires verticales monobloc



### Courbes caractéristiques et performances n ≈ 2900 1/min

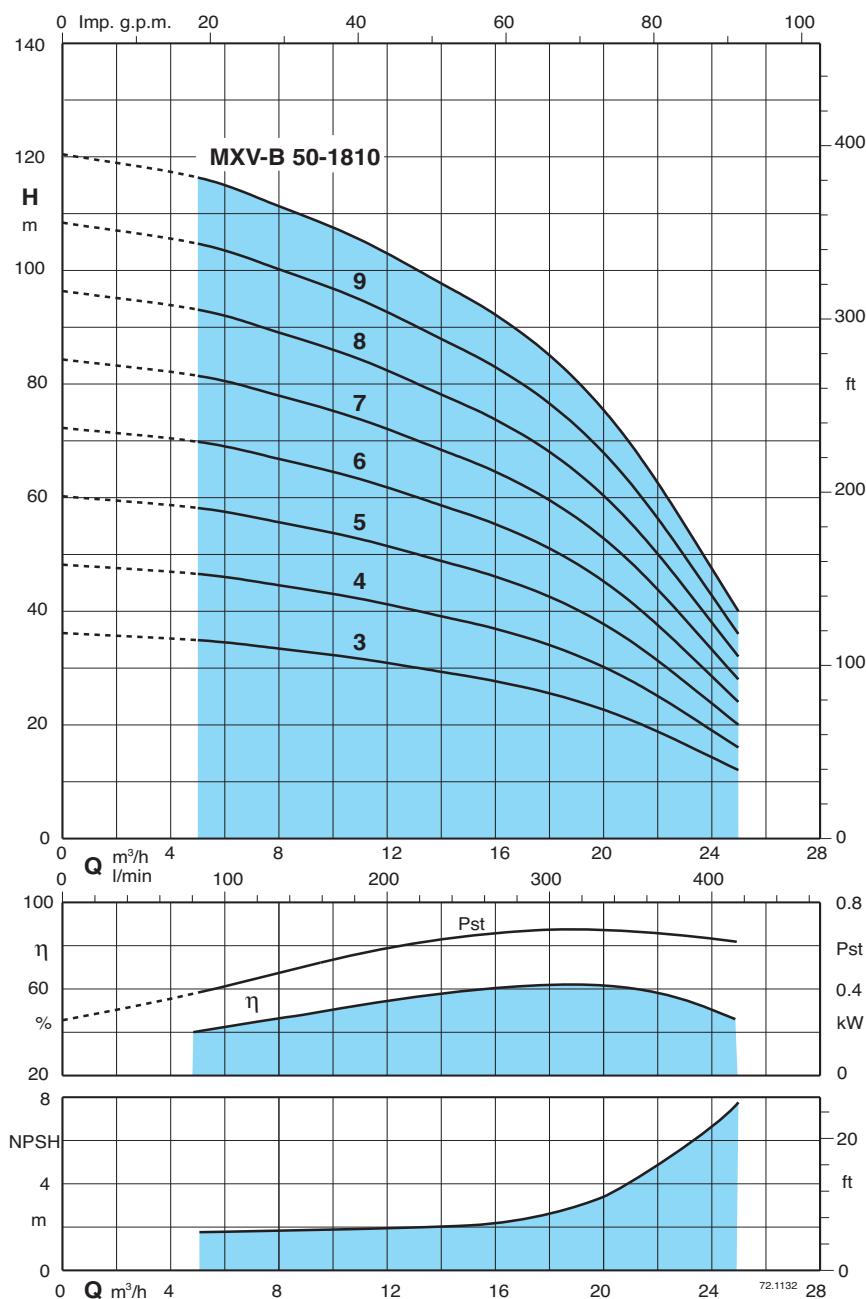

Résultats des essais avec eau propre et froide, sans gaz.  
Pour la valeur de NPSH il est recommandé un marge de sécurité de + 0,5 m.

Valeurs de hauteur et de puissance valables pour les liquides de densité  $\rho = 1,0 \text{ kg/dm}^3$  et de viscosité cinématique  $\nu = \text{max } 20 \text{ mm}^2/\text{sec}$  maxi.

Tolérances suivant ISO 9906, annexe A.  
Pst Puissance par rapport à un étage.  
P2 Puissance nominale moteur.

3 ~	230 V 400 V		P <sub>2</sub>		m <sup>3</sup> /h Q l/min	H m									
	A	A	kW	HP		0	5	8	11	14	16	18	20	22	25
MXV-B 50-1803	9,15	5,3	2,2	3	0	83,3	133,3	183,3	233	266	300	333	366	416	
MXV-B 50-1804	11,5	6,6	3	4	35,5	33,5	32	30	27,5	25,5	23,5	20,5	16,5	9	
MXV-B 50-1805		9,6	3,7	5	48	46,5	44,5	41,5	38	36	33	29	23	14	
MXV-B 50-1806		9,6	4	5,5	60	57,5	55	51,5	48	45	42	37,5	31,5	19	
MXV-B 50-1807		12	5,5	7,5	71	68	65	61	56	53	49	44	36	22	
MXV-B 50-1808		12	5,5	7,5	84	81,5	78	73,5	68	64,5	60	54	45	28	
MXV-B 50-1809		16	7,5	10	94,5	92	88	82	76	72	68	60	50	32	
MXV-B 50-1810		16	7,5	10	108	105	100	95	89	84	79	71	60	40	
					120	117	112	106	98	94	88	78	67	44	

# MXV-B

## Pompes multicellulaires verticales monobloc



### Dimensions et poids

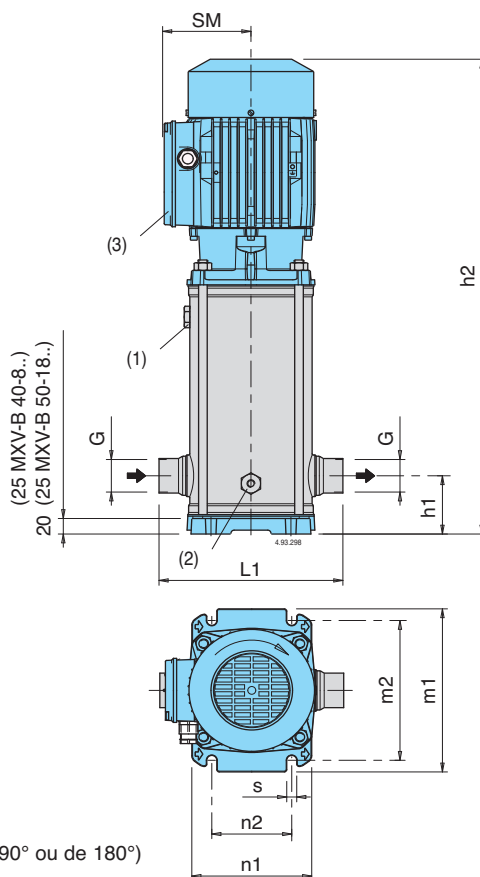

- (1) Remplissage
- (2) Vidange
- (3) Position standard du bornier  
(pour autres positions, tourner le moteur de 90° ou de 180°)

Pompe	Moteur P <sub>2</sub>		G		mm								Poids net	
	kW	HP	ISO 228	L1	h1	h2	SM	m1	m2	n1	n2	s	MXV-B kg	MXV-BM kg
MXV-B(M) 25-203	0,75	1	G 1	215	75	564	111	210	180	150	100	12,5	23	24
MXV-B(M) 25-204	0,75	1	G 1	215	75	565	111	210	180	150	100	12,5	23,5	24,5
MXV-B(M) 25-205	0,75	1	G 1	215	75	588	111	210	180	150	100	12,5	24,5	25,5
MXV-B(M) 25-206	1,1	1,5	G 1	215	75	612	111	210	180	150	100	12,5	26	27
MXV-B(M) 25-207	1,1	1,5	G 1	215	75	636	111	210	180	150	100	12,5	27	28
MXV-B(M) 25-208	1,5	2	G 1	215	75	660	111	210	180	150	100	12,5	30	31
MXV-B(M) 25-210	1,5	2	G 1	215	75	708	111	210	180	150	100	12,5	31	32
MXV-B(M) 32-403	0,75	1	G 1 1/4	215	75	564	111	210	180	150	100	12,5	24	25
MXV-B(M) 32-404	1,1	1,5	G 1 1/4	215	75	565	111	210	180	150	100	12,5	25	26
MXV-B(M) 32-405	1,1	1,5	G 1 1/4	215	75	588	111	210	180	150	100	12,5	26	27
MXV-B(M) 32-406	1,5	2	G 1 1/4	215	75	612	111	210	180	150	100	12,5	28	29
MXV-B(M) 32-407	1,5	2	G 1 1/4	215	75	636	111	210	180	150	100	12,5	29	30
MXV-B 32-408	2,2	3	G 1 1/4	215	75	660	111	210	180	150	100	12,5	31	-
MXV-B 32-410	2,2	3	G 1 1/4	215	75	708	111	210	180	150	100	12,5	32	-
MXV-B(M) 40-803	1,1	1,5	G 1 1/2	225	80	593	111	246	215	190	130	14	27	28
MXV-B(M) 40-804	1,5	2	G 1 1/2	225	80	593	111	246	215	190	130	14	28	29
MXV-B 40-805	2,2	3	G 1 1/2	225	80	623	111	246	215	190	130	14	30	-
MXV-B 40-806	2,2	3	G 1 1/2	225	80	653	111	246	215	190	130	14	31	-
MXV-B 40-807	3	4	G 1 1/2	225	80	746	128	246	215	190	130	14	42	-
MXV-B 40-808	3	4	G 1 1/2	225	80	776	128	246	215	190	130	14	46	-
MXV-B 40-810	3,7	5	G 1 1/2	225	80	953	128	246	215	190	130	14	48	-
MXV-B 50-1803	2,2	3	G 2	250	90	595	130	246	215	190	130	14	31	-
MXV-B 50-1804	3	4	G 2	250	90	701	128	246	215	190	130	14	41	-
MXV-B 50-1805	3,7	5	G 2	250	90	738	128	246	215	190	130	14	46	-
MXV-B 50-1806	4	5,5	G 2	250	90	776	128	246	215	190	130	14	47	-
MXV-B 50-1807	5,5	7,5	G 2	250	90	841	160	246	215	190	130	14	58	-
MXV-B 50-1808	5,5	7,5	G 2	250	90	878	160	246	215	190	130	14	59	-
MXV-B 50-1809	7,5	10	G 2	250	90	916	160	246	215	190	130	14	66,5	-
MXV-B 50-1810	7,5	10	G 2	250	90	953	160	246	215	190	130	14	67,5	-

# MXV-B

## Pompes multicellulaires verticales monobloc

### Caractéristiques constructives

#### Gamme plus large d'applications

Toutes les parties en contact avec le liquide, y compris les couvercles inférieur et supérieur sont en acier inoxydable ou chrome-nickel.

Avec bagues d'étanchéité et anneau de guidage anti-corrosion.

#### Installation économique

Construction verticale avec hauteur pompe réduite pour installation dans des espaces limités.

Orifices en ligne pour simplifier l'implantation de la tuyauterie avec possibilité d'insérer la pompe dans une conduite rectiligne.

Démontage, contrôle ou nettoyage des parties intérieures sans retirer la tuyauterie.

#### Robuste et fiable

Les orifices d'aspiration et de refoulement disposés en ligne absorbent les forces de la tuyauterie sur la pompe, évitant la création de charges déformantes, de frottement local et usure prématurée.

La lanterne de raccordement en exécution compacte et robuste maintient un alignement sûr entre les pièces rotatives et les pièces fixes, en réduisant les vibrations. La forme du couvercle supérieur empêche l'air de stagner autour de la garniture mécanique.

#### Fonctionnement silencieux

L'enveloppe d'eau autour des étages et la chemise extérieure épaisse permettent d'assourdir le bruit.

